

Liczba Projektowa "Koleżanek-Duży" ul. Wyszynskiego 759-77-900 Wodzisław Śląski	
Przebieg Zjazdu Drogi Wodzisławskiej w Rydułtowach	
Projektant	Instytut Techniczny Pracowni Projektowych "TYP" ul. Rydułtowska 11, 41-700 Rydułtowy
Data wykonania	data wykonania 2016 r.
Skala	Skala 1:500
nr 095.1	

Zakreślenie granic działek	Linie przerywane
granice działek	Linie ciągłe
mp	
wodog	
Kanalizacja	
gaz	
rekonstrukcja	
projektowana kanalizacja	
kanalizacja z sanitarnymi	
zbiornik retencyjny (kolejny etap)	
zbiornik retencyjny (kolejny etap)	
zbiornik retencyjny (kolejny etap)	
zbiornik retencyjny (kolejny etap)	
zbiornik retencyjny (kolejny etap)	
zbiornik retencyjny (kolejny etap)	

Wodzisław Śląski, dnia 12 kwietnia 2016 r.

Mapa do celów projektowych skala 1:500

Treść pozostających wstawną została opracowana w wyniku następujących czynności:
S. U. E. - mapa asanacyjna PODOGR.
Banalizacja terenu w przedsięwzięciu w celu wykonania przedsięwzięcia w terenie.
- nie wykazała się istniejąca w terenie linia nie wykazanych na niniejszej mapie urządzeń podziemnych.
- nie wykazała się istniejąca w terenie linia nie wykazanych na niniejszej mapie urządzeń podziemnych.
- w zakresie aktualizacji zabrał się punkt rezerwy pogłębionym.
- nie ustalono dotychczas niżej wymienionych punktów rezerwy pogłębionym.
Do celów prawnych należy ustalić przebieg granic w terenie.

WG.6630.1.09.2016
zam. 6/2016
wskazanie: Wodzisławski
miejscowość: Rydułtowy
ul. Piłsudskiego

wskazanie: Wodzisławski
miejscowość: Rydułtowy
ul. Piłsudskiego

wskazanie: Wodzisławski
miejscowość: Rydułtowy
ul. Piłsudskiego

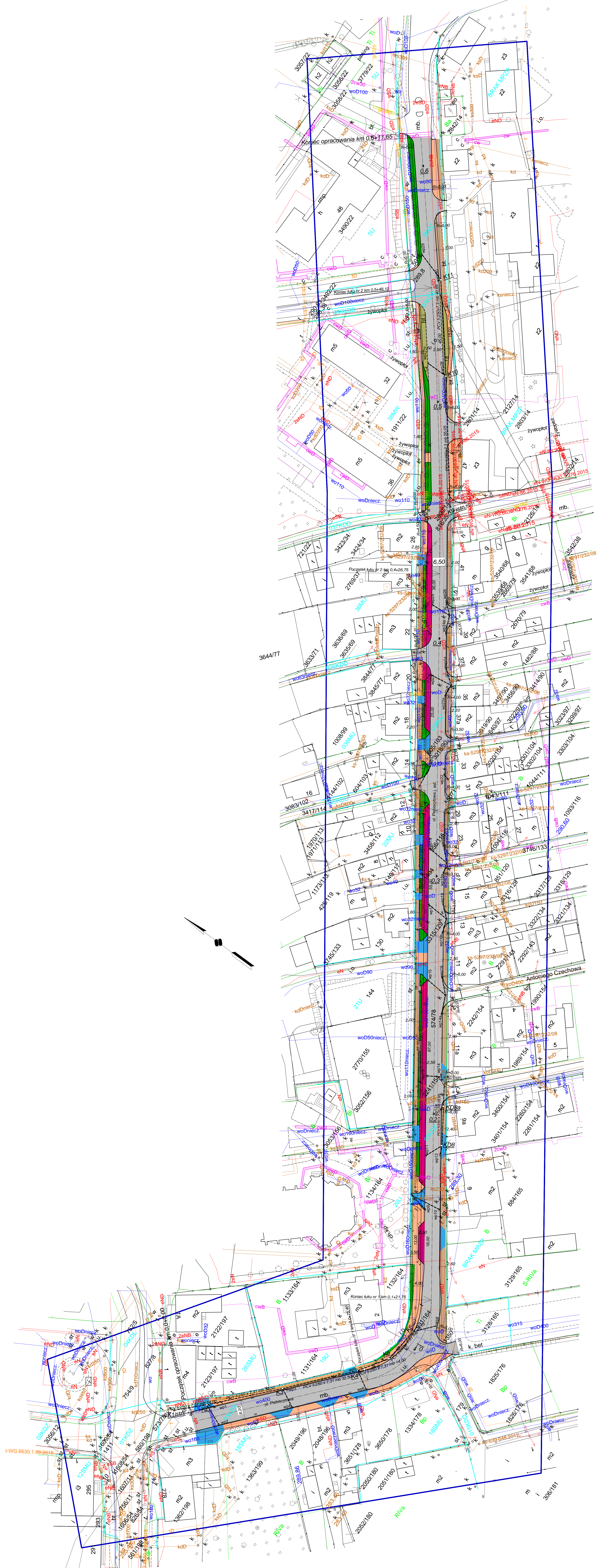

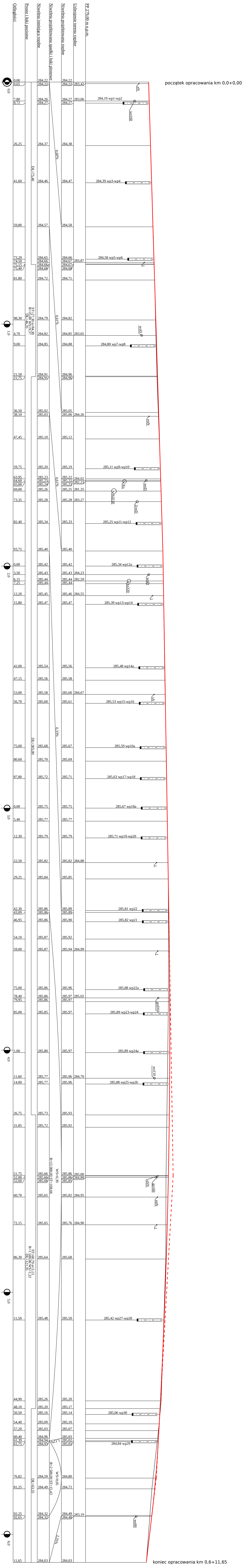

początek opracowania km 0,0+0,00

koniec opracowania km 0,6+11,65

Usługi Projektowe „Kotodziejska-Debris” ul. Wyszyńskiego 75-9 44-300 Wodzisław Śl. tel.32 721-89-47; e-mail:zdebris@gmail.com			
TYTUŁ OPRACOWANIA:		Przebudowa ul. Plebiscytowej w Rydułtowach	
INWESTOR:		Powiatowy Zarząd Dróg w Wodzisławiu Śl. z/s w Szywni ul. Raciborska 3; 44-361 Szywnia	
projektant:	mgr inż. Maria Kotodziejska	DATA WYKONANIA:	wrześień 2016 r
projektant sprawdzający:	mgr inż. Marian Botorek	SKALA:	1:100/500
opracowanie:	Zbigniew Debris		
NAZWA RYSUNKU: Profil podłużny drogi			NR RYSUNKU: 2

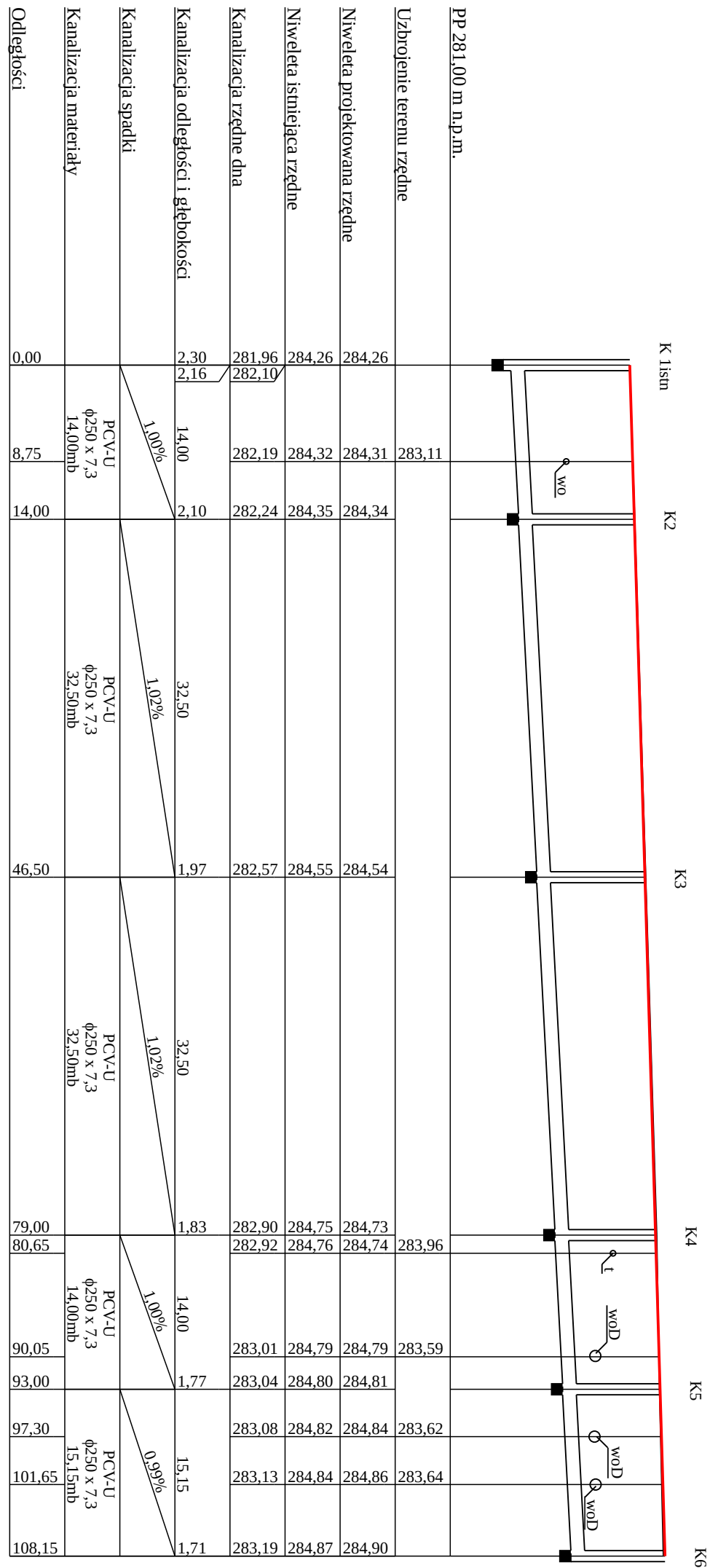

Usługi Projektowe „Kołodziejska-Derbis” ul. Wyszyńskiego 75/9 44-300 Wodzisław Śl. tel.32 721-89-47; e-mail:zderbis@gmail.com			
TYTUŁ OPRACOWANIA:		Przebudowa ul. Plebiscytowej w Rydułtowach	
INWESTOR:		Powiatowy Zarząd Dróg w Wodzisławiu Śl. z/s w Syryni ul. Raciborska 3; 44-361 Syrynia	
projektant:	mgr inż. Maria Kołodziejaska uprawnienia specjalność konstrukcyjno-inżynierska w zakresie dróg i lotniskowych dróg startowych nr 268/85 z dnia 18.7.1985 r.		DATA WYKONANIA: wrzesień 2016 r
projektant sprawdzający:	mgr inż. Marian Botorek uprawnienia do projektowania bez ograniczeń w specjalności konstrukcyjno-budowlanej nr 654/01 z dnia 17.12.2001 r.		SKALA: 1:100/500
opracowanie:	Zbigniew Derbis		
NAZWA RYSUNKU: Profil podłużny kanalizacji deszczowej odcinek od K1istn. do K6			NR RYSUNKU: 3a

K7 istn

K8

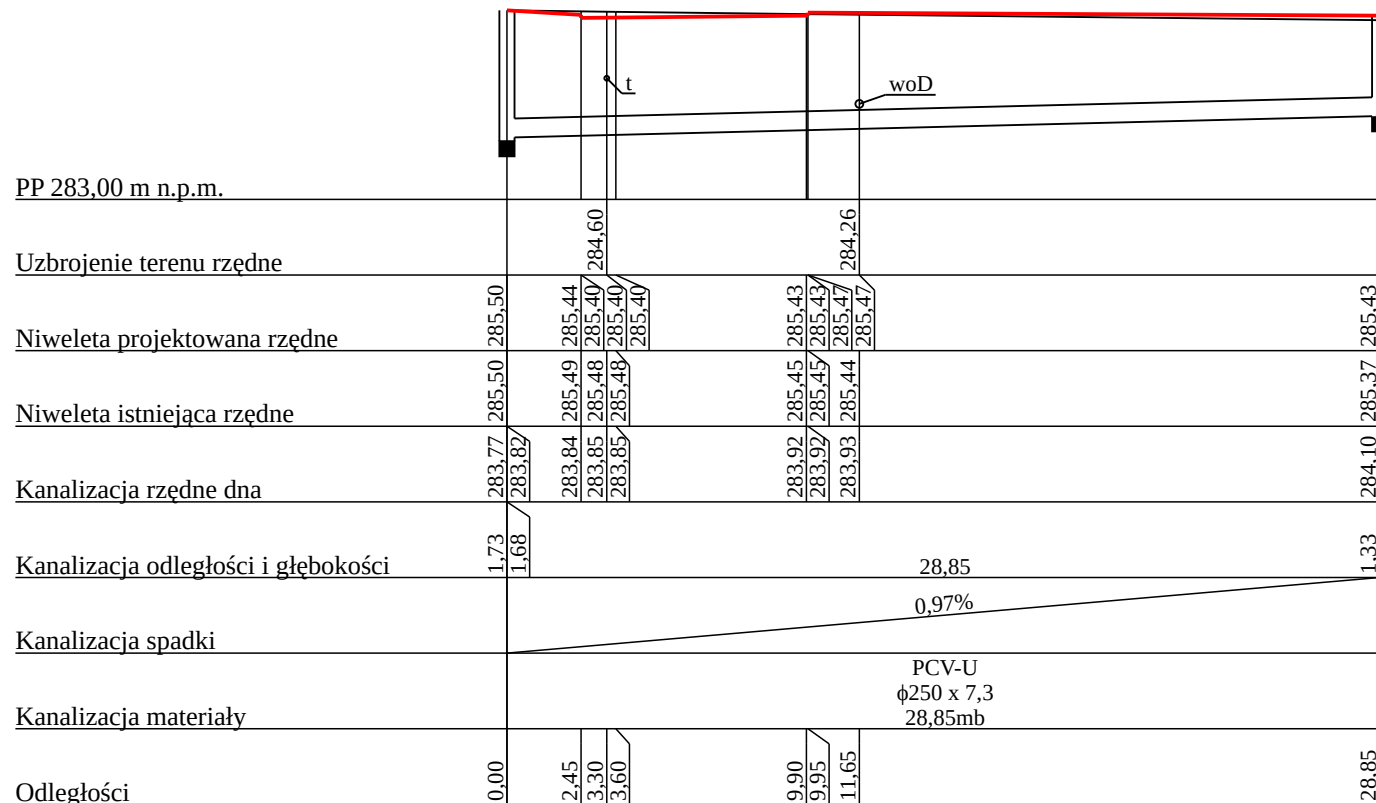

Usługi Projektowe „Kołodziejska-Derbis” ul. Wyszynskiego 75/9 44-300 Wodzisław Śl. tel.32 721-89-47; e-mail:zderbis@gmail.com			
TYTUŁ OPRACOWANIA:	Przebudowa ul. Plebiscytowej w Rydułtowach		
INWESTOR:	Powiatowy Zarząd Dróg w Wodzisławiu Śl. z/s w Syryni ul. Raciborska 3; 44-361 Syrynia		
projektant:	mgr inż. Maria Kołodziejska uprawnienia specjalność konstrukcyjno-inżynierska w zakresie dróg i lotniskowych dróg startowych nr 268/85 z dnia 18.7.1985 r.		DATA WYKONANIA: wrzesień 2016 r
projektant sprawdzający:	mgr inż. Marian Botorek uprawnienia do projektowania bez ograniczeń w specjalności konstrukcyjno-budowlanej nr 654/01 z dnia 17.12.2001 r.		SKALA: 1:100/250
opracowanie:	Zbigniew Derbis		
NAZWA RYSUNKU: Profil podłużny kanalizacj deszczowejodcinek od K7istn. do K8			NR RYSUNKU: 3b

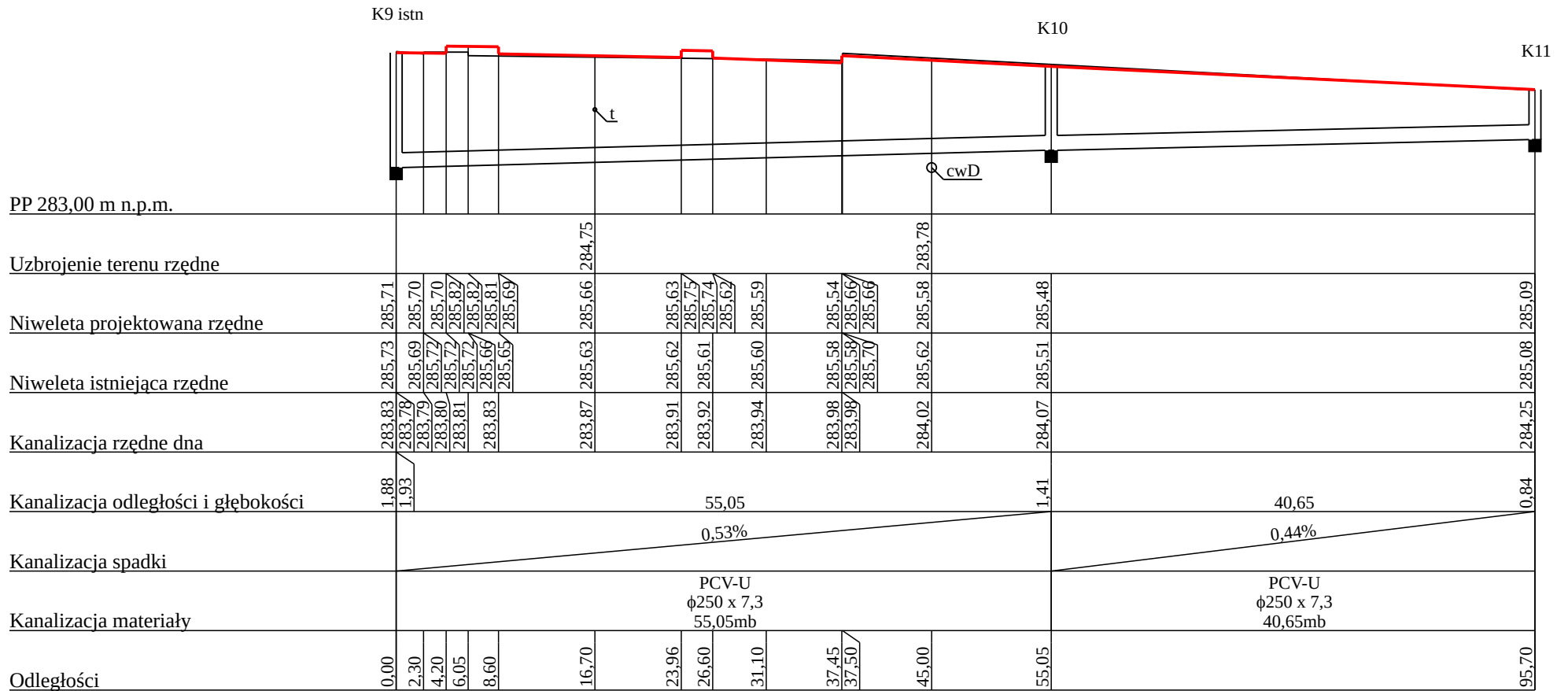

Usługi Projektowe „Kołodziejska-Derbis” ul. Wyszyńskiego 75/9 44-300 Wodzisław Śl. tel.32 721-89-47; e-mail:zderbis@gmail.com			
TYTUŁ OPRACOWANIA:	Przebudowa ul. Plebiscytowej w Rydułtowach		
INWESTOR:	Powiatowy Zarząd Dróg w Wodzisławiu Śl. z/s w Syryni ul. Raciborska 3; 44-361 Syrynia		
projektant:	mgr inż. Maria Kołodziejska uprawnienia specjalność konstrukcyjno-inżynierska w zakresie dróg i lotniskowych dróg startowych nr 268/85 z dnia 18.7.1985 r.		DATA WYKONANIA: wrzesień 2016 r
projektant sprawdzający:	mgr inż. Marian Botorek uprawnienia do projektowania bez ograniczeń w specjalności konstrukcyjno-budowlanej nr 654/01 z dnia 17.12.2001 r.		SKALA: 1:100/500
opracowanie:	Zbigniew Derbis		
NAZWA RYSUNKU: Profil podłużny kanalizacji deszczowej od K9istn. do K11			NR RYSUNKU: 3c

0,0+0,00

PP 282,00 m n.p.m.											
Niweleta projektowana rzędne	284,36									284,14	284,36
Niweleta istniejąca rzędne	284,36								284,22	284,14	284,36
Odległości	0,00				4,10				8,20	12,30	16,00

0,0+59,80

PP 283,00 m n.p.m.											
Niweleta projektowana rzędne	284,72	284,67	284,63	284,62	284,50		284,58		284,51	284,50	284,75
Niweleta istniejąca rzędne	284,72	284,71	284,68	284,56	284,56		284,56		284,59	284,69	284,75
Odległości	0,00	0,50	2,30	2,50		6,60		10,35	10,70	12,70	14,65

0,0+75,40

PP 283,00 m n.p.m.											
Niweleta projektowana rzędne	284,80	284,77	284,71	284,71	284,59		284,67		284,59	284,75	284,93
Niweleta istniejąca rzędne	284,80	284,80	284,75	284,61	284,61		284,66		284,72	284,89	284,93
Odległości	0,00	0,20	2,75	2,95		6,85	7,05	10,95	11,15	13,15	13,65

0,0+98,30

PP 283,00 m n.p.m.											
Niweleta projektowana rzędne	284,86	284,92	284,86	284,74		284,82		284,81	284,83	284,86	284,83
Niweleta istniejąca rzędne	284,86	284,84	284,78	284,62	284,62		284,79		284,80	284,80	284,83
Odległości	0,00	0,65	3,30	3,40		7,50		14,00	14,90	16,30	17,00

0,1+21,70

PP 283,00 m n.p.m.											
Niweleta projektowana rzędne	284,91	285,08	285,02	284,88		284,94		284,96	284,90	284,88	285,03
Niweleta istniejąca rzędne	284,91	284,92	284,93	284,79	284,81		284,91		284,86	285,03	285,03
Odległości	0,00	1,00	3,95	4,80		8,10	8,90	12,20	13,00	15,40	

Usługi Projektowe „Kołodziejska-Derbis” ul. Wyszynskiego 75/9 44-300 Wodzisław Śl. tel.32 721-89-47; e-mail:zderbis@gmail.com			
TYTUŁ OPRACOWANIA:		Przebudowa ul. Plebiscytowej w Rydułtowach	
INWESTOR:		Powiatowy Zarząd Dróg w Wodzisławiu Śl. z/s w Syrni ul. Raciborska 3; 44-361 Syrnia	
projektant:		mgr inż. Maria Kołodziejska uprawnienia specjalność konstrukcyjno-inżynierska w zakresie dróg i lotniskowych dróg startowych nr 268/85 z dnia 18.7.1985 r.	DATA WYKONANIA: wrzesień 2016 r
projektant sprawdzający:		mgr inż. Marian Botorek uprawnienia do projektowania bez ograniczeń w specjalności konstrukcyjno-budowlanej nr 654/01 z dnia 17.12.2001 r.	SKALA: 1:100
opracowanie:		Zbigniew Derbis	
NAZWA RYSUNKU: Przekroje poprzeczne od km 0,0+0,00 do km 0,1+21,70			NR RYSUNKU: 4a

0,1+36,50

PP 283,00 m n.p.m.																
Niweleta projektowana rzędne	285,09		285,03											284,83	284,95	284,95
Niweleta istniejąca rzędne	285,09		285,06			285,00	284,89		284,90			284,91	284,88		284,90	
Odległości	0,00		1,70			4,40			5,70				8,25		8,95	15,50

0,1+93,75

PP 284,00 m n.p.m.																	
Niweleta projektowana rzędne	285,32			285,46	285,42	285,40			285,37	285,33			285,38		285,40		
Niweleta istniejąca rzędne	285,32			285,38	285,42	285,40			285,35	285,33			285,40		285,38		
Odległości	0,00			3,60		4,60			6,10				8,65		9,35		

0,2+47,25

PP 284,00 m n.p.m.																			
Niweleta projektowana rzędne	285,73			285,70	285,70	285,58	285,56			285,53	285,49			285,54		285,56	285,56		
Niweleta istniejąca rzędne	285,69			285,66	285,65	285,64	285,46			285,50	285,49			285,56		285,56	285,56		
Odległości	0,00			2,30		2,90			5,40					7,90		8,65	11,90	17,15	20,00

0,3+5,40

PP 284,00 m n.p.m.																					
Niweleta projektowana rzędne	285,77	285,91		285,87		285,87	285,75	285,73		285,70	285,66			285,71		285,73		285,67	285,66		
Niweleta istniejąca rzędne	285,77	285,77		285,79		285,79	285,80	285,73		285,72	285,66			285,77		285,78		285,83	285,83		
Odległości	0,00	0,50		2,50		3,85		4,70		6,35				8,80		9,60		12,55	12,85	16,00	19,60

0,3+46,00

PP 284,00 m n.p.m.																							
Niweleta projektowana rzędne	285,51			285,59	285,69	285,71	285,73	285,80		285,82				285,90	285,78			285,79	285,78				
Niweleta istniejąca rzędne	285,51			285,51	285,59	285,66	285,71	285,81		285,71	285,81			285,76	285,78			285,75	285,95				
Odległości	0,00			2,40		3,20		4,40		5,35				7,20		8,60		11,05	11,85	14,80	15,10	17,10	19,25

Usługi Projektowe „Kołodziejska-Derbis” ul. Wyszyńskiego 75/9 44-300 Wodzisław Śl. tel.32 721-89-47; e-mail:zderbis@gmail.com			
TYTUŁ OPRACOWANIA:	Przebudowa ul. Plebiscytowej w Rydułtowach		
INWESTOR:	Powiatowy Zarząd Dróg w Wodzisławiu Śl. z/s w Syryni, Raciborska 3; 44-361 Syrynia		
projektant:	mgr inż. Maria Kołodziejska uprawnienia specjalność konstrukcyjno-inżynierska w zakresie dróg i lotniskowych dróg startowych nr 268/85 z dnia 18.7.1985 r.		DATA WYKONANIA: wrzesień 2016 r
projektant sprawdzający:	mgr inż. Marian Botorek uprawnienia do projektowania bez ograniczeń w specjalności konstrukcyjno-budowlanej nr 654/01 z dnia 17.12.2001 r.		SKALA: 1:100
opracowanie:	Zbigniew Derbis		
NAZWA RYSUNKU: Przekroje poprzeczne od km 0,1+36,50 do km 0,3+46,00			NR RYSUNKU: 4b

0,3+79,95

PP 284,00 m n.p.m.																				
Niweleta projektowana rzędne																				
Niweleta istniejąca rzędne	285,86	285,88	285,96	286,00	286,06	285,94	285,93	285,89	285,85	285,90	285,92	285,90	285,88	286,00						
Odległości	0,00	0,55	2,55	3,30	4,30	5,00	6,80	9,15	10,05	11,90	13,30	16,90								

0,4+31,85

PP 284,00 m n.p.m.																				
Niweleta projektowana rzędne																				
Niweleta istniejąca rzędne	285,96	285,93	285,93	285,89	285,80	285,88	285,84	285,80	285,85	285,87	285,81	285,80	285,92	285,86	285,95	285,96				
Odległości	0,00	2,20	2,65	6,10	6,80	8,60	11,05	11,85	14,65	15,10	16,80	17,10	19,05							

0,4+51,75

PP 284,00 m n.p.m.																				
Niweleta projektowana rzędne																				
Niweleta istniejąca rzędne	285,72	285,73	285,73	285,66	285,73	285,66	285,79	285,80	285,69	285,73	285,78	285,80	285,78	285,63						
Odległości	0,00	4,20	5,65	8,55	8,90	12,00	12,15	16,50	20,30											

0,4+86,30

PP 284,00 m n.p.m.																				
Niweleta projektowana rzędne																				
Niweleta istniejąca rzędne	285,77	285,71	285,67	285,67	285,67	285,55	285,62	285,62	285,64	285,63	285,60	285,64	285,64	285,64						
Odległości	0,00	0,90	2,90	3,85	5,00	8,15	8,25	12,40	18,00											

0,5+44,90

PP 283,00 m n.p.m.																				
Niweleta projektowana rzędne																				
Niweleta istniejąca rzędne	285,46	285,46	285,30	285,12	285,06	285,26	285,13	285,20	285,06	285,18	285,12	285,33	285,13	285,25	285,41	285,29	286,00	286,00		
Odległości	0,00	5,50	6,50	9,75	10,00	13,00	13,75	14,20	16,00	16,20	17,90									

Usługi Projektowe „Kołodziejska-Derbis” ul. Wyszyńskiego 75/9 44-300 Wodzisław Śl. tel.32 721-89-47; e-mail:zderbis@gmail.com			
TYTUŁ OPRAWIANIA:	Przebudowa ul. Plebiscytowej w Rydułtowach		
INWESTOR:	Powiatowy Zarząd Dróg w Wodzisławiu Śl. z/s w Syryni ul. Raciborska 3; 44-361 Syrynia		
projektant:	mgr inż. Maria Kołodziejska uprawnienia specjalność konstrukcyjno-inżynierska w zakresie dróg i lotniskowych dróg startowych nr 268/85 z dnia 18.7.1985 r.		DATA WYKONANIA: wrzesień 2016 r
projektant sprawdzający:	mgr inż. Marian Botorek uprawnienia do projektowania bez ograniczeń w specjalności konstrukcyjno-budowlanej nr 654/01 z dnia 17.12.2001 r.		SKALA: 1:100
opracowanie:	Zbigniew Derbis		
NAZWA RYSUNKU: Przekroje poprzeczne od km 0,3+79,95 do km 0,5+44,90			NR RYSUNKU: 4c

0,5+57,20

PP 283,00 m n.p.m.																				
Niweleta projektowana rzędne	285,16																			
Niweleta istniejąca rzędne	285,16			285,05	284,97		285,05	284,93												
Odległości	0,00			5,40		6,40				9,65	285,03	285,00								

0,5+81,25

PP 283,00 m n.p.m.																				
Niweleta projektowana rzędne	284,68																			
Niweleta istniejąca rzędne	284,68		284,66	284,73		284,65	284,69		284,65	284,69	284,47	284,69	284,57							
Odległości	0,00		3,75			5,75		6,85		7,75				11,05						19,70

0,6+9,35

PP 282,00 m n.p.m.																									
Niweleta projektowana rzędne	284,03																								
Niweleta istniejąca rzędne	284,03		284,00	284,09	284,09		283,89	284,05	284,05		284,05	283,93		284,00		283,92	283,96		284,06	283,99	284,11	284,14	284,22		284,29
Odległości	0,00		2,45	2,55		4,45	4,50	5,50		6,45				9,70					13,90	15,30	15,80			18,10	

Usługi Projektowe „Kołodziejska-Derbis” ul. Wyszyńskiego 75/9 44-300 Wodzisław Śl. tel.32 721-89-47; e-mail:zderbis@gmail.com

TYTUŁ OPRACOWANIA: Przebudowa ul. Plebiscytowej w Rydułtowach

INWESTOR: Powiatowy Zarząd Dróg w Wodzisławiu Śl. z/s w Syryni ul. Raciborska 3; 44-361 Syrynia

projektant: mgr inż. Maria Kołodziejska
uprawnienia specjalność konstrukcyjno-inżynierska w zakresie dróg
i lotniskowych dróg startowych nr 268/85 z dnia 18.7.1985 r.DATA WYKONANIA:
wrzesień 2016 rprojektant sprawdzający: mgr inż. Marian Botorek
uprawnienia do projektowania bez ograniczeń
w specjalności konstrukcyjno-budowlanej nr 654/01 z dnia 17.12.2001 r.SKALA:
1:100

opracowanie: Zbigniew Derbis

NAZWA RYSUNKU: Przekroje poprzeczne od km 0,5+57,20 do km 0,6+9,35

NR RYSUNKU: 4d

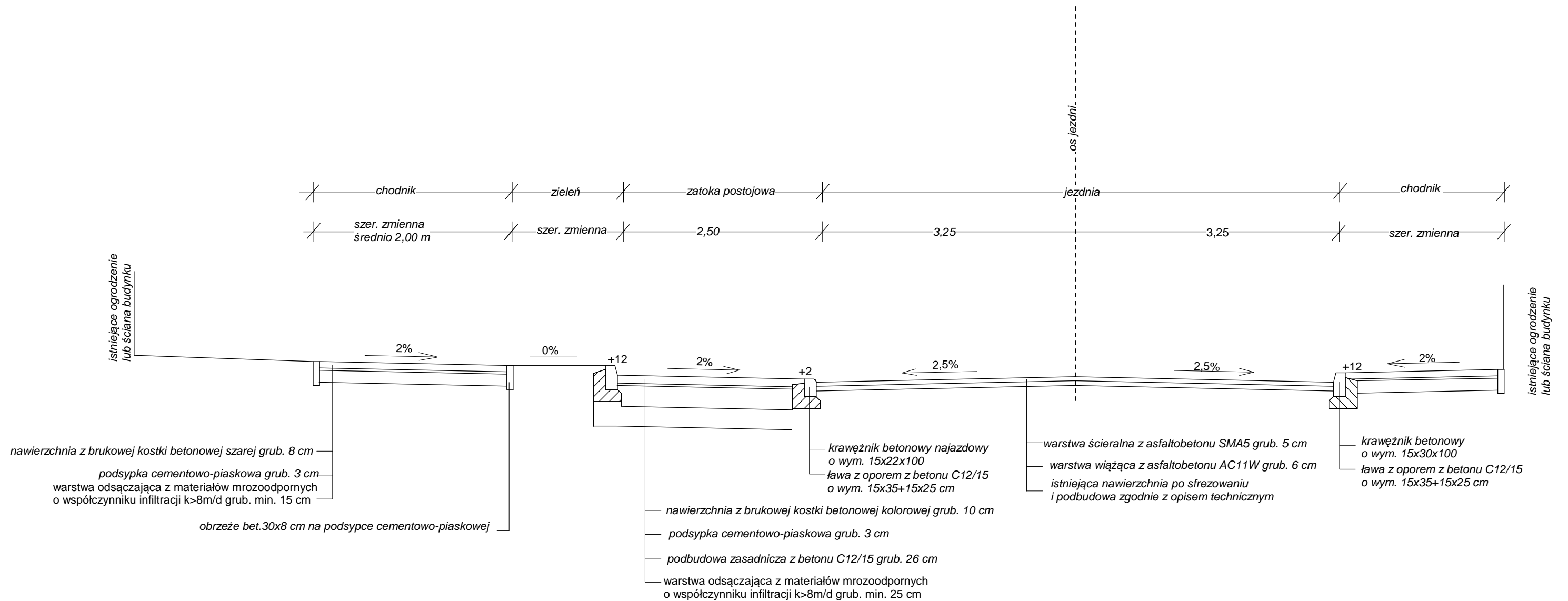

UWAGA:

Konstrukcję zatok autobusowych oraz zjazdów do posesji wykonać jak konstrukcję zatok postojowych

Usługi Projektowe "Kołodziejska-Derbis" ul. Wyszynskiego 75/9 44-300 Wodzisław Śl.		tel. 32 751-89-47, kom.601 165 687, fax.32 455 10 87 e-mail:zderbis@gmail.com NIP 647-256-51-78 REGON 242848518
tytuł opracowania:	Przebudowa ul. Plebiscytowej w Rydułtowach	
inwestor:	Powiatowy Zarząd Dróg w Wodzisławiu Śl. ul. Raciborska 3; 44-361 Syrynia	
projektant:	mgr inż. Maria Kołodziejska uprawnienia specjalność konstrukcyjno-inżynierska w zakresie dróg i lotniskowych dróg startowych nr 268/85 z dnia 18.7.1985 r.	skala: 1:50
projektant sprawdzający:	mgr inż. Marian Botorek uprawnienia do projektowania bez ograniczeń w specjalności konstrukcyjno-budowlanej nr 654/01 z dnia 17.12.2001 r.	data wykonania: wrzesień 2016 r
opracowanie:	Zbigniew Derbis	
NAZWA RYSUNKU: Przekrój konstrukcyjny		nr rys.:5a

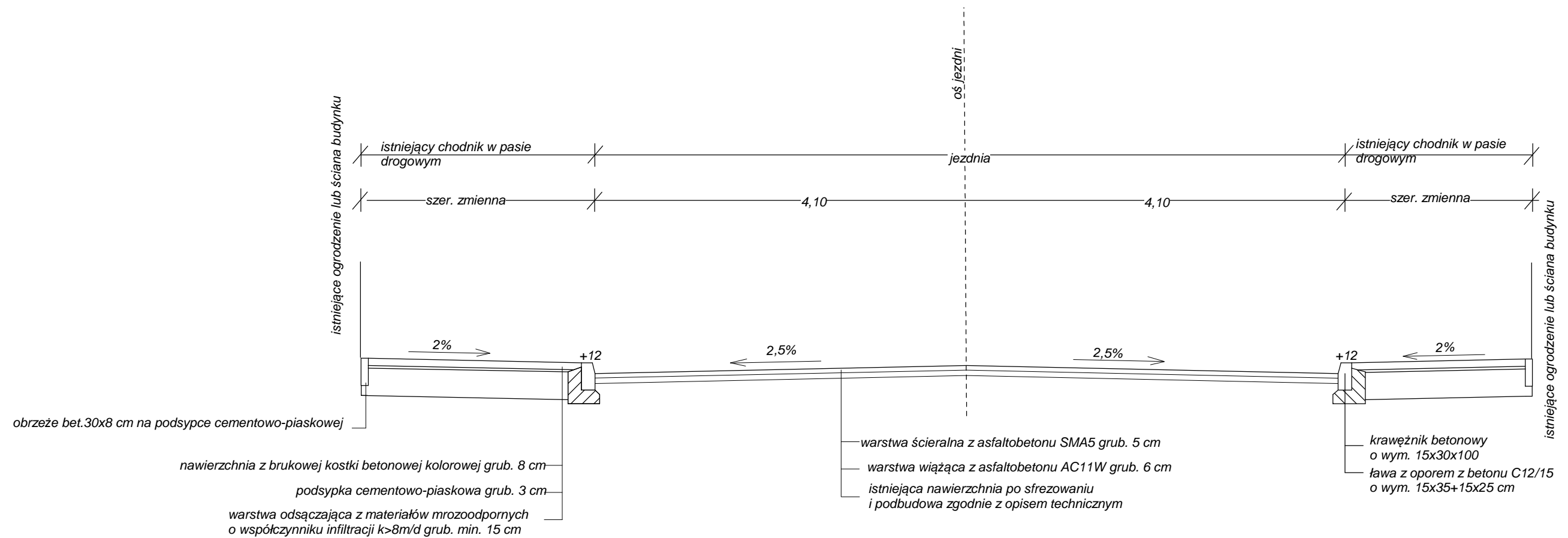

Usługi Projektowe "Kołodziejska-Derbis" ul. Wyszyńskiego 75/9 44-300 Wodzisław Śl.		tel. 32 751-89-47, kom.601 165 687e-mail:zderbis@gmail.com NIP 647-256-51-78 REGON 242848518	
tytuł opracowania:	Przebudowa ul. Plebiscytowej w Rydułtowach		
Inwestor:	Powiatowy Zarząd Dróg w Wodzisławiu Śl. ul. Raciborska 3; 44-361 Syrynia		
projektant:	mgr inż. Maria Kołodziejska uprawnienia specjalność konstrukcyjno-inżynierska w zakresie dróg i lotniskowych dróg startowych nr 268/85 z dnia 18.7.1985 r.		skala: 1:50
projektant sprawdzający:	mgr inż. Marian Botorek uprawnienia do projektowania bez ograniczeń w specjalności konstrukcyjno-budowlanej nr 654/01 z dnia 17.12.2001 r.		data wykonania: wrzesień 2016 r
opracowanie:	Zbigniew Derbis		
NAZWA RYSUNKU: Przekrój konstrukcyjny km 0,0+0,00 do km 0,1+21,75			nr rys.:5b

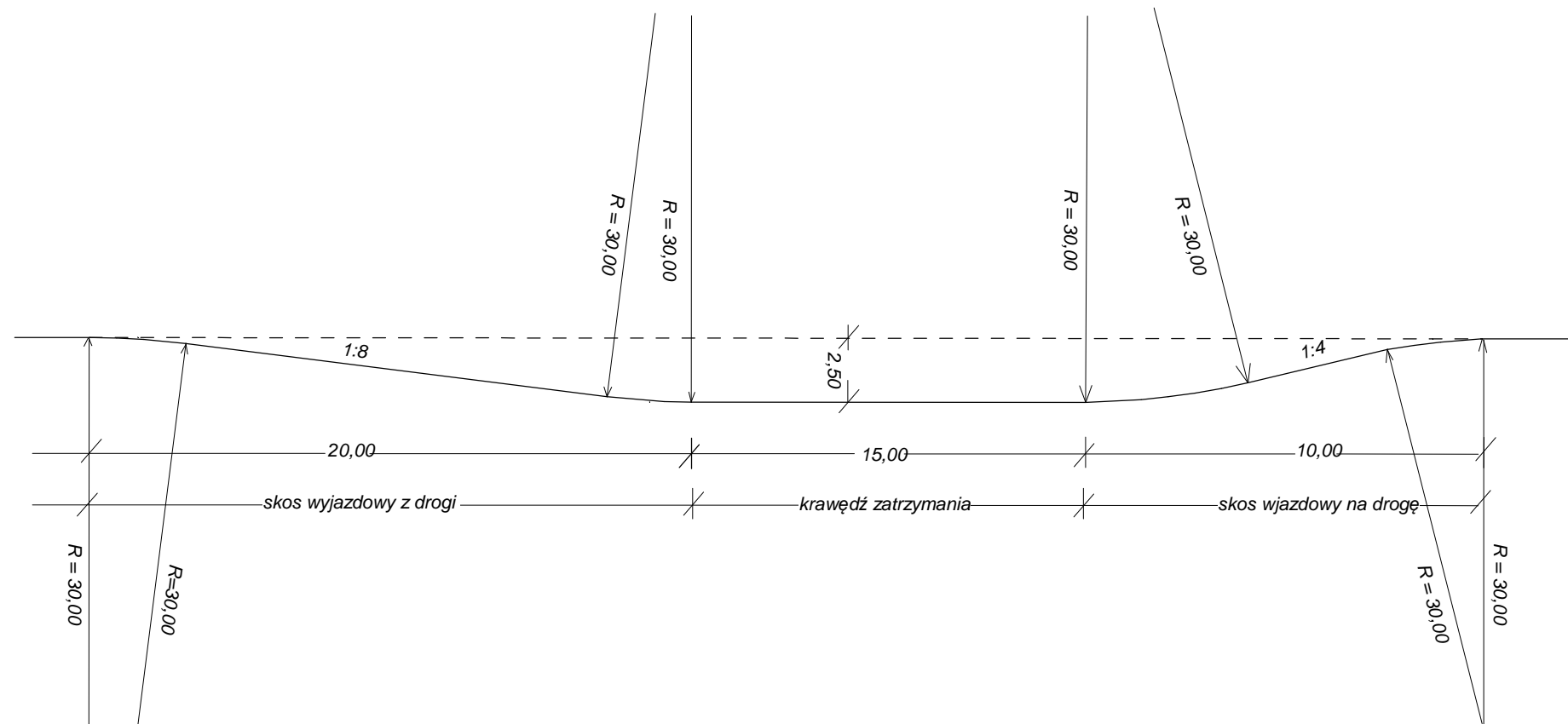

Usługi Projektowe "Kołodziejska-Derbis" ul. Wyszyńskiego 75/9 44-300 Wodzisław Śl.		tel. 32 751-89-47, kom.601 165 687, fax.32 455 10 87 e-mail:zderbis@gmail.com NIP 647-256-51-78 REGON 242848518
tytuł opracowania:	Przebudowa ul. Plebiscytowej w Rydułtowach	
Inwestor:	Powiatowy Zarząd Dróg w Wodzisławiu Śl. ul. Raciborska 3; 44-361 Syrynia	
projektant:	mgr inż. Maria Kołodziejska uprawnienia specjalność konstrukcyjno-inżynierska w zakresie dróg i lotniskowych dróg startowych nr 268/85 z dnia 18.7.1985 r.	skala: 1:250
projektant sprawdzający:	mgr inż. Marian Botorek uprawnienia do projektowania bez ograniczeń w specjalności konstrukcyjno-budowlanej nr 654/01 z dnia 17.12.2001 r.	data wykonania: wrzesień 2016 r
opracowanie:	Zbigniew Derbis	
NAZWA RYSUNKU: Schemat zatoki autobusowej		nr rys.:6

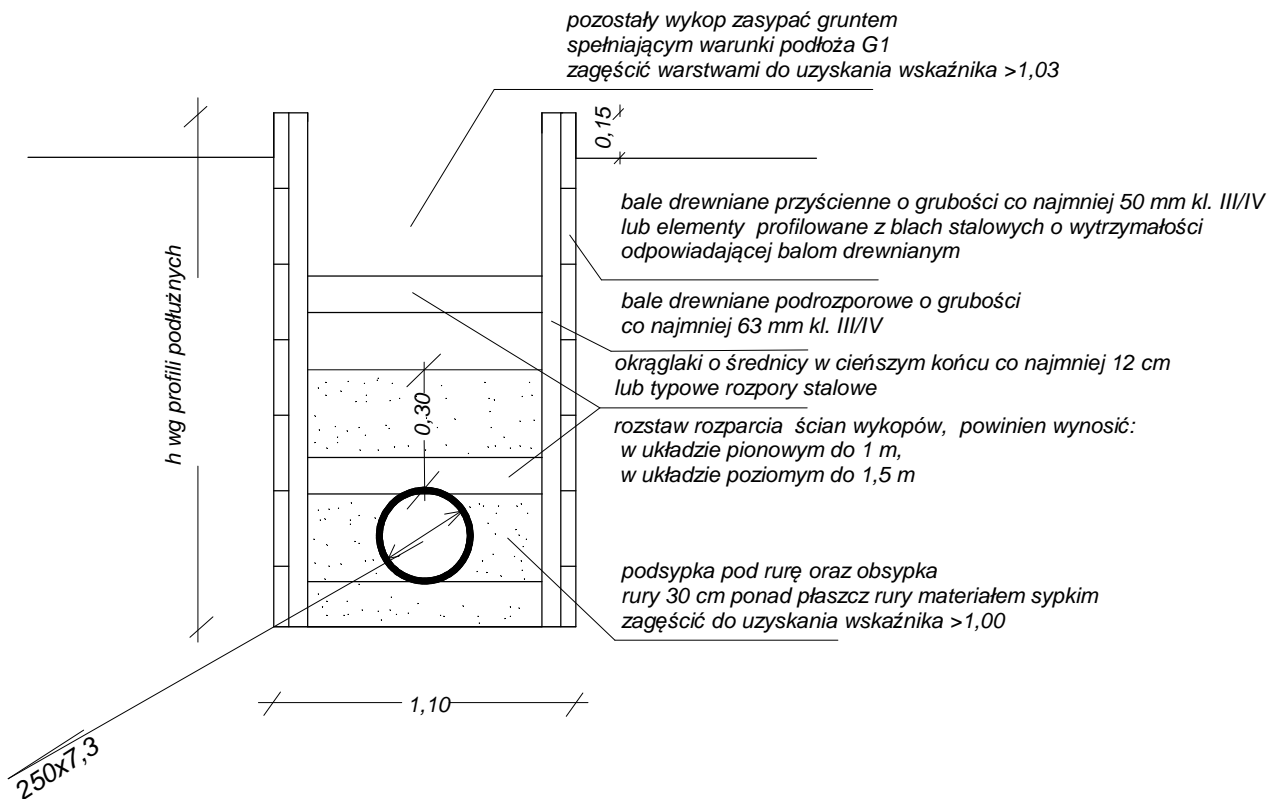

Usługi Projektowe "Kołodziejska-Derbis" ul. Wyszyńskiego 75/9 44-300 Wodzisław Śl.		tel. 32 751-89-47, kom.601 165 687, fax.32 455 10 87 e-mail:zderbis@gmail.com NIP 647-256-51-78 REGON 242848518
tytuł opracowania:	Przebudowa ul. Plebiscytowej w Rydułtowach	
Inwestor:	Powiatowy Zarząd Dróg w Wodzisławiu Śl. ul. Raciborska 3; 44-361 Syrynia	
projektant:	mgr inż. Maria Kołodziejska uprawnienia specjalność konstrukcyjno-inżynierska w zakresie dróg i lotniskowych dróg startowych nr 268/85 z dnia 18.7.1985 r.	skala: 1:25
projektant sprawdzający:	mgr inż. Marian Botorek uprawnienia do projektowania bez ograniczeń w specjalności konstrukcyjno-budowlanej nr 654/01 z dnia 17.12.2001 r.	data wykonania: wrzesień 2016 r
opracowanie:	Zbigniew Derbis	
NAZWA RYSUNKU: POSADOWIENIE KANAŁU PRZY GŁĘBOKOŚCI POWYŻEJ 1,0 m		nr rys.:7

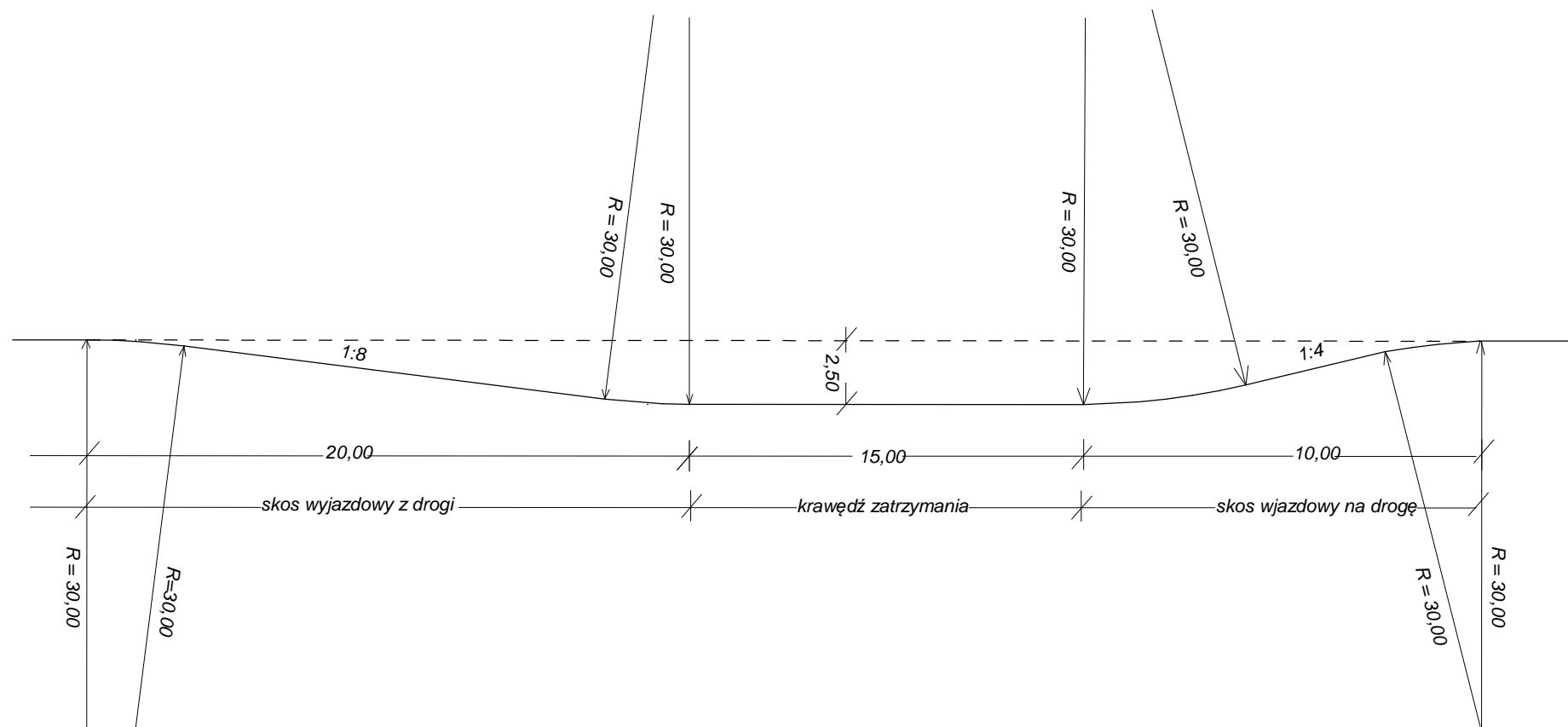

Usługi Projektowe "Kołodziejska-Derbis" ul. Wyszyńskiego 75/9 44-300 Wodzisław Śl.		tel. 32 751-89-47, kom.601 165 687, fax.32 455 10 87 e-mail:zderbis@gmail.com NIP 647-256-51-78 REGON 242848518	
tytuł opracowania:	Przebudowa ul. Plebiscytowej w Rydułtowach		
Inwestor:	Powiatowy Zarząd Dróg w Wodzisławiu Śl. ul. Raciborska 3; 44-361 Syrynia		
projektant:	mgr inż. Maria Kołodziejska uprawnienia specjalność konstrukcyjno-inżynierska w zakresie dróg i lotniskowych dróg startowych nr 268/85 z dnia 18.7.1985 r.		skala: 1:250
projektant sprawdzający:	mgr inż. Marian Botorek uprawnienia do projektowania bez ograniczeń w specjalności konstrukcyjno-budowlanej nr 654/01 z dnia 17.12.2001 r.		data wykonania: wrzesień 2016 r
opracowanie:	Zbigniew Derbis		
NAZWA RYSUNKU: Schemat zatoki autobusowej			nr rys.:6

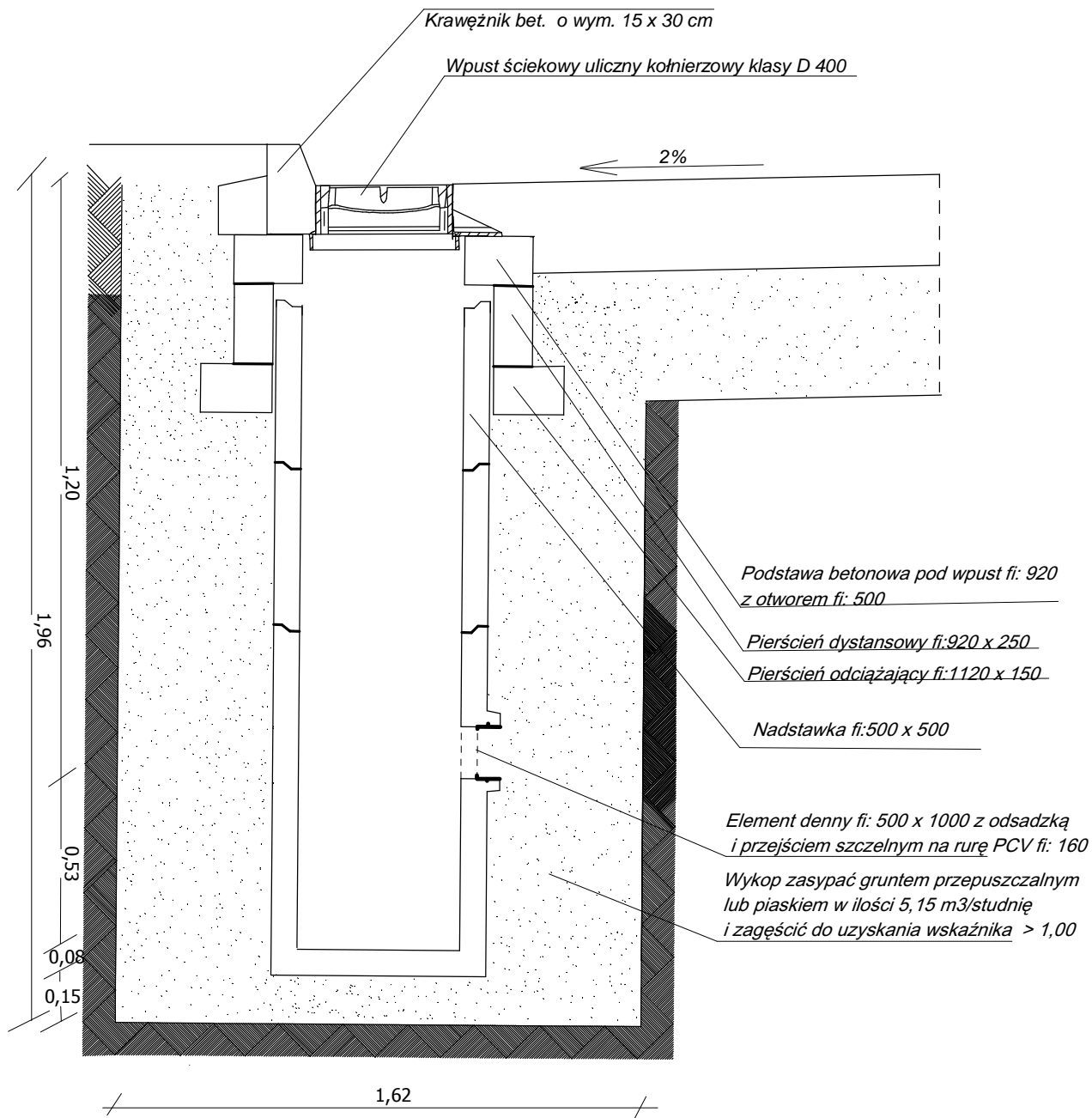

Usługi Projektowe "Kołodziejska-Derbis"
ul. Wyszyńskiego 75/9 44-300 Wodzisław Śl.

tel. 32 751-89-47, kom.601 165 687, fax.32 455 10 87
e-mail:zderbis@gmail.com
NIP 647-256-51-78 REGON 242848518

tytuł opracowania:	Przebudowa ul. Plebiscytowej w Rydułtowach		
Inwestor:	Powiatowy Zarząd Dróg w Wodzisławiu Śl. ul. Raciborska 3; 44-361 Syrynia		
projektant:	mgr inż. Maria Kołodziejska uprawnienia specjalność konstrukcyjno-inżynierska w zakresie dróg i lotniskowych dróg startowych nr 268/85 z dnia 18.7.1985 r.		skala: 1:20
projektant sprawdzający:	mgr inż. Marian Botorek uprawnienia do projektowania bez ograniczeń w specjalności konstrukcyjno-budowlanej nr 654/01 z dnia 17.12.2001 r.		data wykonania: wrzesień 2016 r
opracowanie:	Zbigniew Derbis		
NAZWA RYSUNKU: Wpust uliczny			nr rys.:9